

境港市の概要

Data Book 2023



さかいみなと DataBook2023

目次		資料項目	資料提供	ページ
1. 地勢・人口	地 勢	・位置図、地勢		1
	人 口	・人口の推移 ・外国人登録の状況	国勢調査 市民課	
2. 都市基盤	土地利用	・土地利用面積及び構成比	都市整備課	2
	港 湾	・境港の輸移出入貨物実績	境港管理組合	
	空 港	・航空旅客数の推移	観光振興課	3
3. 産 業	水産業	・全国の水揚げ量順位	時事通信社	4
		・魚種別水揚げ量・額の推移	漁業情報サービスセンター	
	工 業	・工場件数及び出荷額の推移	工業統計調査、経済センサス-活動調査	5
	商 業	・商業の推移	商業統計調査、経済センサス-活動調査	
	産 業	・令和2年国勢調査による産業別就業者数	国勢調査	
観 光	・水木しげるロード観光客入り込み数	観光振興課		
4. 福祉・健康		・介護保険第1号被保険者数	長寿社会課	6
		・要介護認定者数	長寿社会課	
		・介護保険料収納率	長寿社会課	
		・合計特殊出生率の推移	鳥取県福祉保健課	
		・就学前児童数の推移	子育て支援課	
		・保育施設の状況	子育て支援課	
		・健康診査事業受診者数	健康づくり推進課	7
		・国民健康保険加入状況	市民課、収税課	
		・婚姻件数	鳥取県福祉保健課	
		・離婚件数	鳥取県福祉保健課	
		・人口動態(自然増減)	鳥取県統計課	
		・人口動態(転入転出)	鳥取県統計課	
		・年齢3区分別推計人口	鳥取県統計課	
5. 教育・文化		・幼稚園の現況	子育て支援課	8
		・小中学校の現況	教育総務課	
		・社会教育施設の設置状況	生涯学習課	
		・社会体育施設の設置状況	生涯学習課	9
		・地区集会所施設設置状況	総合政策課	
		・文化財の状況	生涯学習課	
6. 生活環境		・公園の整備状況	都市整備課	10
		・ごみ処理の実績	環境・ごみ対策課	
		・上下水道普及状況	米子市水道局・下水道課	
		・公的賃貸住宅の状況	建築営繕課	
		・専用住宅建築の推移	税務課	11
		・火災発生状況の推移	境港消防署	
		・救急車出動件数の推移	境港消防署	
		・交通事故発生の推移	防災危機管理課	
・玉井斎場使用状況	市民課			
7. 行財政	境港市機構一覧		総務課	12
	境港市令和5年度予算		財政課	13・14

1. 地勢・人口

【地勢】

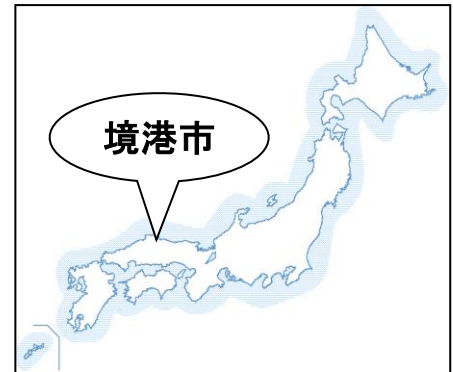

位置 北緯35度30分
東経133度14分
長さ約20kmの大砂州である。
「弓浜半島」の北端に位置し、
三方が海に開けている。

面積 29.11km²

地形 標高2m内外の平坦な砂地
である。

自然 秀峰大山を背景に、
風光明媚な白砂青松の
海岸線を有する。

【人口】

○人口の推移(該当年の10月1日現在)

年次	世帯数	人口(人)	人口(人)		1世帯あたり 人数
			男(人)	女(人)	
昭和45年	9,440	34,145	16,342	17,803	3.6
昭和50年	10,149	35,819	17,121	18,698	3.5
昭和55年	10,753	37,278	17,889	19,389	3.5
昭和60年	10,978	37,351	17,873	19,478	3.4
平成 2年	11,308	37,282	17,880	19,402	3.3
平成 7年	11,995	37,365	18,034	19,331	3.1
平成12年	12,505	36,843	17,756	19,087	2.9
平成17年	12,798	36,459	17,535	18,924	2.8
平成22年	12,870	35,259	16,906	18,353	2.7
平成27年	13,094	34,174	16,294	17,880	2.6
令和 2年	13,128	32,740	15,775	16,965	2.5

(資料:国勢調査)

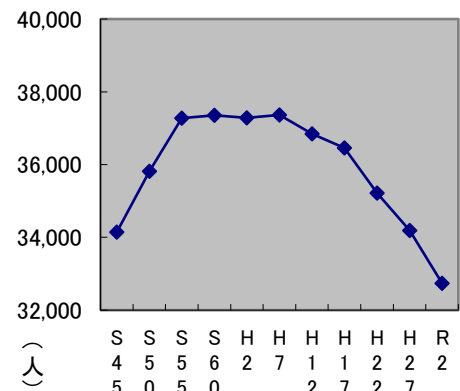

○外国人登録の状況(令和5年3月31日現在)

国	人数(人)
ベトナム	233
中国	39
韓国	65
インドネシア	41
フィリピン	57
朝鮮	13
ブラジル	10
その他	66
合計	524

(資料:市民課)

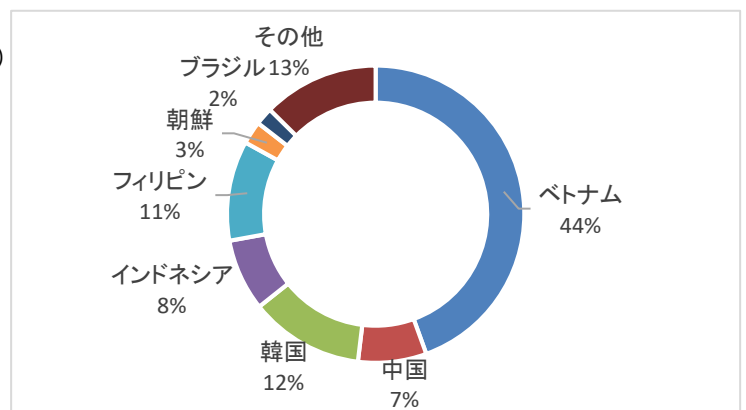

2. 都市基盤

【土地利用】

○土地利用面積及び構成比

区分		令和4年度	
		面積(ha)	構成比(%)
農用地	田	88.3	3.0%
	畑	540.8	18.6%
	小計	629.1	21.6%
山林		44.7	1.5%
原野		3.7	0.1%
水面・河川等		310.0	10.6%
宅地	住宅	509.2	17.5%
	工場	189.0	6.5%
	その他	209.1	7.2%
	小計	907.3	31.2%
公園緑地		63.4	2.2%
道路		306.9	10.5%
その他		645.9	22.2%
合計		2,911.0	100.0

(資料:都市整備課)

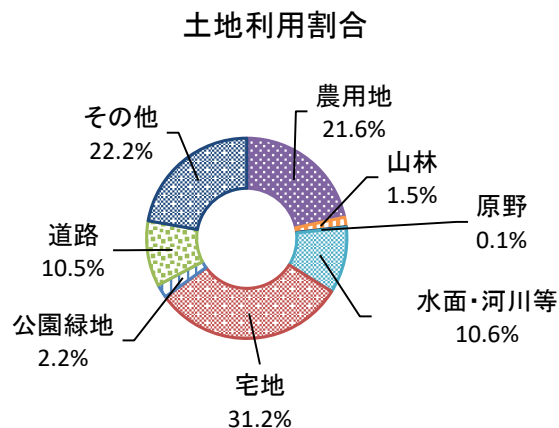

【港湾】

○境港の輸移出入貨物実績

(単位:トン)

区分	輸移出			輸移入			合計
	輸出	移出	計	輸入	移入	計	
平成24年	220,470	225,228	445,698	1,702,122	1,486,413	3,188,535	3,634,233
平成25年	272,107	217,625	489,732	1,665,005	1,493,694	3,158,699	3,648,431
平成26年	210,528	229,644	440,172	1,703,298	1,468,963	3,172,261	3,612,433
平成27年	225,909	239,444	465,353	1,782,636	1,490,121	3,272,757	3,738,110
平成28年	185,235	195,379	380,614	1,890,195	1,476,850	3,367,045	3,747,659
平成29年	204,424	203,663	408,087	1,847,272	1,407,931	3,255,203	3,663,290
平成30年	204,934	217,612	422,546	1,745,946	1,316,854	3,062,800	3,485,346
令和元年	209,685	174,998	384,683	1,841,393	1,243,119	3,084,512	3,469,195
令和2年	157,447	175,460	332,907	1,452,498	1,186,433	2,638,931	2,971,838
令和3年	170,484	183,058	353,542	1,658,110	1,144,320	2,802,430	3,155,972
令和4年	135,008	192,608	327,616	1,907,070	1,241,005	3,148,075	3,475,691
R4年/R3年(%)	79.2	105.2	92.7	115.0	108.4	112.3	110.1

(資料:境港管理組合)

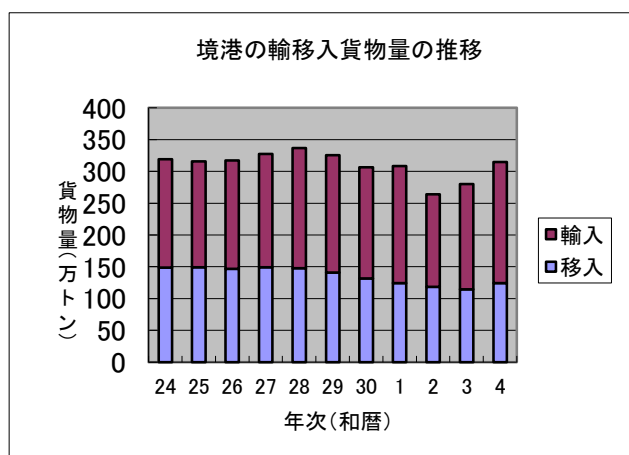
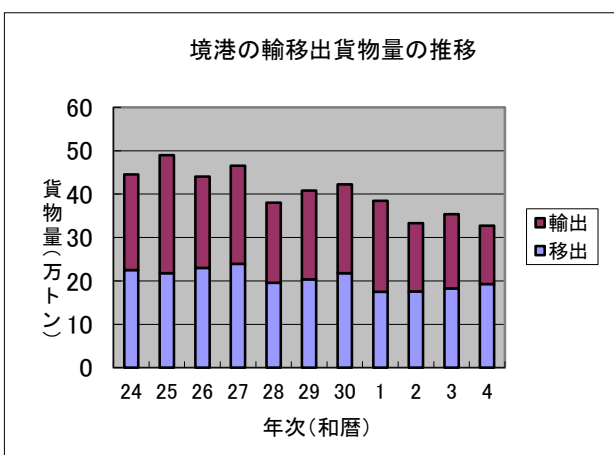

【空港】

○航空旅客数の推移

(単位:人)

区 分	平成29年度	平成30年度	令和元年度	令和2年度	令和3年度	令和4年度	備考
羽田便(ANA)	579,899	589,505	577,072	137,641	198,952	285,314	
ソウル便	48,621	73,041	30,746	0	0	0	R5.10.25～運航再開
香港便	26,844	30,867	29,167	0	0	0	R2.10.18～休止中
上海便	-	-	1,357	0	0	0	R2.2.11～休止中
合 計	655,364	693,413	638,342	137,641	198,952	285,314	

(資料:観光振興課)

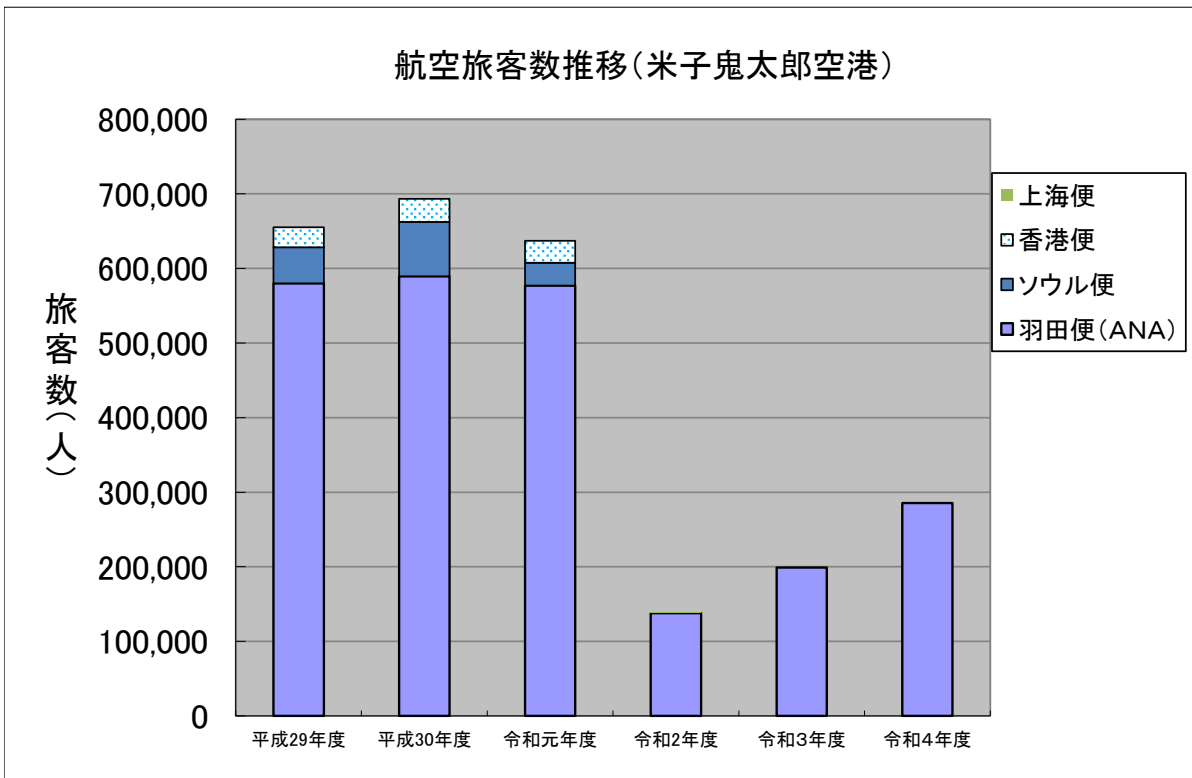

3. 産業

【水産業】

○全国の水揚げ量順位

(単位:トン)

区分	平成29年		平成30年		令和元年		令和2年		令和3年		令和4年	
	順	(2017)	順	(2018)	順	(2019)	順	(2020)	順	(2021)	順	(2022)
銚子(千葉県)	1	280,790	1	252,388	1	280,365	1	271,841	1	280,412	1	237,028
釧路(北海道)	2	139,679	3	121,878	2	172,268	2	191,637	2	204,499	2	172,554
焼津(静岡県)	3	136,607	2	169,806	3	172,013	3	153,519	3	151,064	3	118,697
境(鳥取県)	5	128,437	5	115,381	7	85,678	5	98,289	6	93,829	4	104,947
石巻(宮城県)	6	112,656	7	106,616	5	100,245	4	101,330	5	98,399	5	103,425
長崎(長崎県)	4	135,664	4	118,532	4	100,637	6	92,819	4	100,223	6	98,603
松浦(長崎県)	9	87,673	9	92,858	9	72,375	9	61,491	8	74,614	7	84,710
枕崎(鹿児島県)	8	92,942	8	96,963	6	87,405	7	80,405	9	68,710	8	73,220
稚内(北海道)	-	-	11	80,756	8	77,802	8	76,189	10	66,209	9	60,678
福岡(福岡県)	11	70,035	13	70,190	12	61,516	11	57,616	11	59,016	10	58,057

※順: 全国順位(資料: 時事通信社)

○魚種別水揚げ量・額の推移

区分	平成29年 (2017)	平成30年 (2018)	令和元年 (2019)	令和2年 (2020)	令和3年 (2021)	令和4年 (2022)	
総水揚げ量(トン)	128,437	115,380	85,678	98,289	93,829	104,948	
魚種	マイワシ	42,063	17,432	2,114	40,742	38,508	38,841
	サバ	25,794	46,776	20,567	9,975	15,287	18,040
	アジ	17,880	16,389	14,913	12,515	7,551	12,347
	カタクチイワシ	4,737	40	2,887	3,542	3,339	106
	ベニズワイガニ	7,295	5,864	4,868	4,731	5,242	4,633
	ウルメイワシ	4,038	3,578	14,848	2,667	3,009	8,190
	イカ	38	72	508	86	428	211
	その他	26,592	25,229	24,973	24,031	20,465	22,580
総水揚げ額(百万円)	20,576	21,782	21,185	18,207	17,765	21,692	
1kg単価(円)	160.2	188.8	247.3	185.2	189.3	206.7	

(資料: 漁業情報サービスセンター)

主要魚種別水揚げ量の推移

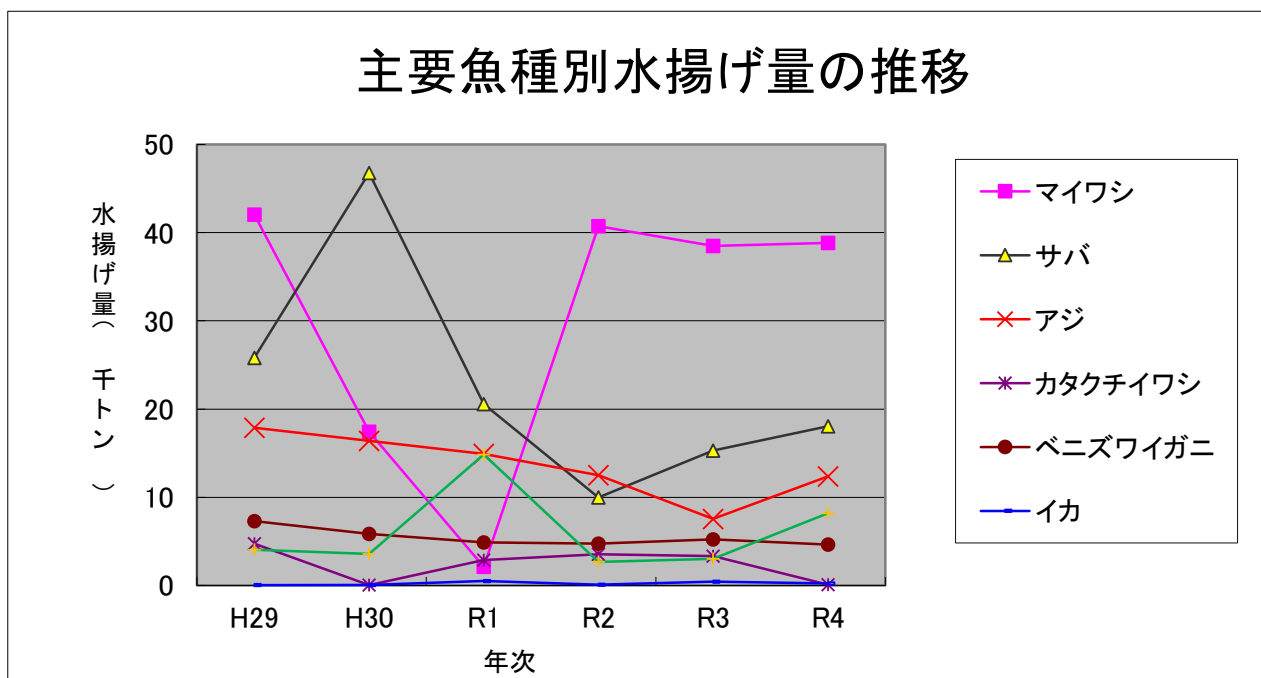

【工業】

○工場件数及び出荷額の推移

区分	平成25年	平成26年	平成27年	平成28年	平成29年	平成30年	令和元年	令和2年
製造業事業所数(件)	78	73	85	74	72	77	77	76
製造品出荷額(億円)	728.1	749.4	810.8	832.6	872.8	875.2	854.5	784.0

(資料:工業統計調査及び経済センサス-活動調査)

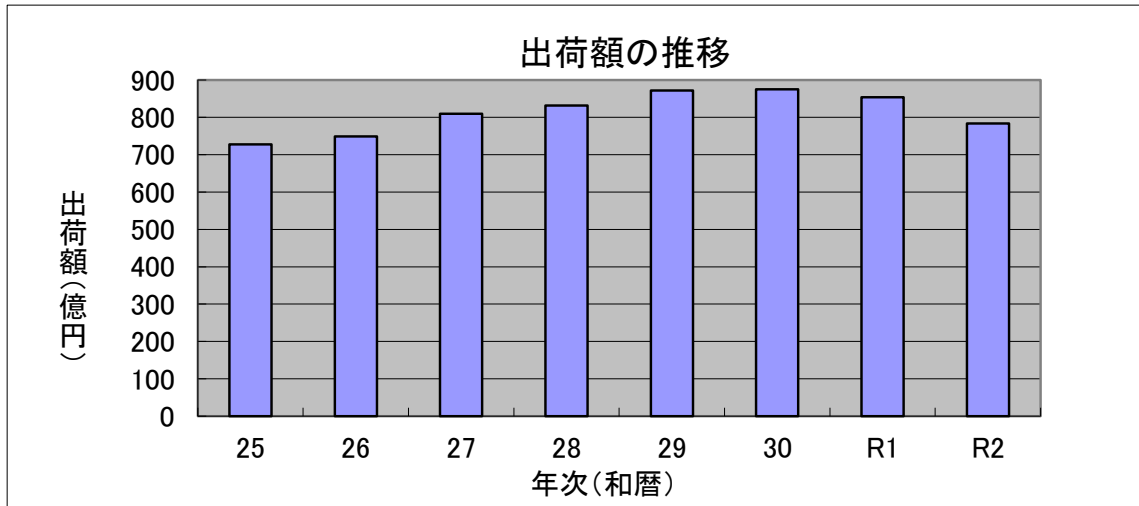

【商業】

○商業の推移

区分	平成19年				平成24年			
	商店数(件)	従業員数(人)	年間販売額(万円)	売場面積(m ²)	商店数(件)	従業員数(人)	年間販売額(百万円)	売場面積(m ²)
卸売業	122	1,206	9,349,598	-	96	835	63,439	-
小売業	418	2,320	3,931,496	68,950	314	1,700	32,173	61,042
合計	540	3,526	13,281,094	-	410	2,535	95,612	-

区分	平成26年				平成28年			
	商店数(件)	従業員数(人)	年間販売額(百万円)	売場面積(m ²)	商店数(件)	従業員数(人)	年間販売額(百万円)	売場面積(m ²)
卸売業	100	877	61,220	-	101	903	83,674	-
小売業	308	1,945	34,511	58,018	303	1,959	37,438	59,785
合計	408	2,822	95,731	-	404	2,862	121,112	-

(小売業は飲食店を除く)

(資料:商業統計調査及び経済センサス-活動調査)

【産業】

○令和2年国勢調査による産業別就業者数

(単位:人)

総数	第1次産業	農業	林業	漁業	第2次産業	第3次産業	分類不能
本市 16,043	557	299	4	254	3,984	11,161	341
割合①	3.47%	1.86%	0.02%	1.58%	24.83%	69.57%	2.13%
県計 269,353	20,713	18,900	824	989	56,777	184,007	7,856
割合②	7.69%	7.02%	0.31%	0.37%	21.08%	68.31%	2.92%
①-②	-4.22%	-5.15%	-0.28%	1.22%	3.75%	1.25%	-0.79%

(資料:国勢調査)

【観光】

○水木しげるロード観光客入り込み数

(単位:千人)

区分	平成29年	平成30年	令和元年	令和2年	令和3年	令和4年
人数	2,041	2,743	3,009	965	736	1,014

(資料:観光振興課)

4. 福祉・健康

○介護保険第1号被保険者数(令和5年3月31日現在) (単位:人)

年齢区分	平成29年度	平成30年度	令和元年度	令和2年度	令和3年度	令和4年度
65歳以上75歳未満	5,233	5,162	5,102	5,120	5,026	4,806
75歳以上	5,560	5,656	5,723	5,751	5,842	6,073
合計	10,793	10,818	10,825	10,871	10,868	10,879

(資料:長寿社会課)

○要介護認定者数(令和5年3月31日現在) (単位:人)

区分	要支援1	要支援2	要介護					計
			1	2	3	4	5	
第1号被保険者	377	384	416	316	241	295	208	2,237
65歳以上75歳未満	38	40	22	33	21	23	20	197
75歳以上	339	344	394	283	220	272	188	2,040
第2号被保険者	2	13	4	9	3	2	4	37
合計	379	397	420	325	244	297	212	2,274

(資料:長寿社会課)

○介護保険料収納率

	平成29年度	平成30年度	令和元年度	令和2年度	令和3年度	令和4年度
収納率	99.02%	99.32%	99.27%	99.32%	99.36%	99.37%

(資料:長寿社会課)

○合計特殊出生率の推移 (単位:人)

	平成29年	平成30年	令和元年度	令和2年	令和3年
合計特殊出生率	1.60	1.54	1.56	1.30	1.44

(資料:鳥取県福祉保健課)

○就学前児童数の推移(令和5年3月31日現在) (単位:人)

区分	平成29年度	平成30年度	令和元年度	令和2年度	令和3年度	令和4年度
未就学児数	1,578	1,537	1,499	1,433	1,374	1,308

(資料:子育て支援課)

○保育施設の状況(令和5年4月1日現在)

区分	施設数	認可定員(人)	入所人員(人)	入所率(%)
市立	3	350	252	72.0
私立	8	769	616	80.1
小規模	2	38	34	89.5
合計	13	1,157	902	78.0

※認定こども園含む
※ともに私立

(資料:子育て支援課)

○健康診査事業受診者数 (単位:人)

区分	平成29年度	平成30年度	令和元年度	令和2年度	令和3年度	令和4年度
胃がん	3,031	3,088	3,111	2,754	2,964	2,887
子宮がん	1,880	1,952	1,989	1,844	1,919	1,936
乳がん	1,265	1,038	1,421	1,031	1,290	1,050
肺がん	3,001	2,985	3,078	2,745	3,062	3,134
大腸がん	3,319	3,270	3,354	3,004	3,166	3,156
肝炎ウイルス	364	318	346	255	266	241
骨密度検査			334	238	241	311
成人ふしめ歯科検診			115	102	102	145
高齢者インフルエンザ	6,710	6,945	7,036	7,853	7,177	7,128
小児インフルエンザ	1,102	1,154	1,138	1,137	897	713
妊産婦インフルエンザ					46	114
重度障がい者インフルエンザ					15	19
肺炎球菌	1,291	1,284	1,276	1,354	441	488

(※)新型インフルエンザは除く。

(資料:健康づくり推進課)

※ 基本健康診査については、国の制度改正により各保険者が実施する特定健康診査に変更となった。

区分	内容	平成29年度	平成30年度	令和元年度	令和2年度	令和3年度	令和4年度
特定健診	市は国民健康保険加入者に対し実施した。	1,305	1,354	1,348	1,195	1,456	1,470
長寿健診	後期高齢者に対しては、広域連合から委託を受け、市が実施した。	1,070	1,042	1,049	1,006	1,054	1,029
一般健診	保険に加入していない等の理由で特定健診の対象とならなかった方に、市が実施した。	33	33	39	41	42	3

(資料:健康づくり推進課)

○国民健康保険加入状況(令和4年度)

被保険世帯数	(年度平均)	4,084 世帯
被保険者数	(年度平均)	5,951 人
保険料収納率		82.45 %

(資料:市民課、収税課)

○婚姻件数

区分	平成29年	平成30年	令和元年	令和2年	令和3年
件数	146	116	145	128	133

(資料:鳥取県福祉保健課)

○離婚件数

区分	平成29年	平成30年	令和元年	令和2年	令和3年
件数	54	52	61	54	51

(資料:鳥取県福祉保健課)

○人口動態(自然増減)

(単位:人、‰)

	実 数			対1,000人比		
	自然増減	出生	死亡	自然増減率	出生率	死亡率
平成30年	-224	227	451	-6.8	6.8	13.6
令和元年	-268	221	489	-8.2	6.7	14.9
令和2年	-244	191	435	-7.5	5.9	13.3
令和3年	-238	199	437	-7.4	6.2	13.5
令和4年	-271	197	468	-8.4	6.1	14.5

(資料:鳥取県統計課)

○人口動態(転入転出)

(単位:人、‰)

	転出入超過	転入	転出	対1,000人比転出入超過率
	平成30年	-73	1,268	1,341
令和元年	14	1,379	1,365	0.4
令和2年	-36	1,235	1,271	-1.1
令和3年	-156	1,142	1,298	-4.8
令和4年	-24	1,222	1,246	-0.7

(資料:鳥取県統計課)

○年齢3区分別推計人口

	年齢3区分別人口(人)			年齢3区分別人口割合(%)		
	0歳~14歳	15歳~64歳	65歳以上	0歳~14歳	15歳~64歳	65歳以上
平成30年	4,061	18,316	10,689	12.3	55.4	32.3
令和元年	4,009	18,108	10,642	12.2	55.3	32.5
令和2年	3,956	17,865	10,704	12.2	54.9	32.9
令和3年	3,855	17,658	10,744	12.0	54.7	33.3
令和4年	3,779	17,437	10,759	11.8	54.5	33.6

※平成30年は平成27年度国勢調査人口を基に、外国人を含んだ人口動態(出生・死亡・転入・転出)により推計した人口。(10月1日現在)

(資料:鳥取県統計課)

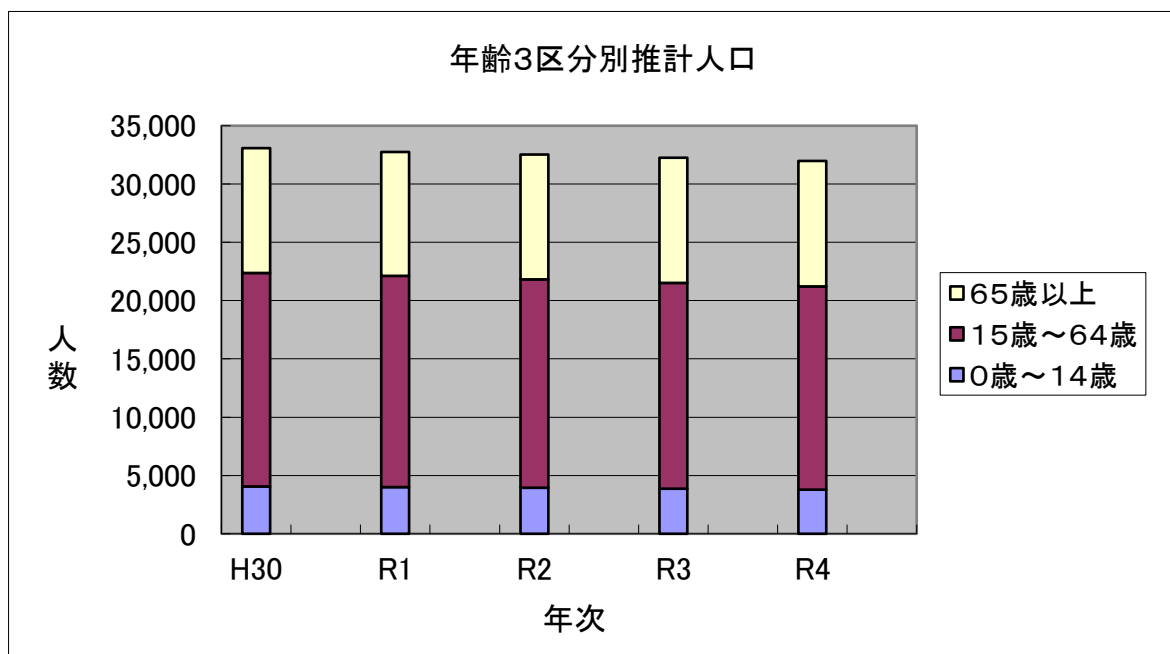

5. 教育・文化

○幼稚園の現況(令和5年5月1日現在)

区分	施設数	定員数 (人)	園児数(人)				定員充足 率(%)
			3歳児	4歳児	5歳児	計	
私立	2	190	28	29	36	93	48.9
合計	2	190	28	29	36	93	48.9

※美哉1号含む

(資料:子育て支援課)

○小中学校の現況(令和5年5月1日現在)

区分	学校数 (校)	学級数 (学級)	児童・生徒 数(人)	校舎面積 (㎡)	屋内運動場 面積(㎡)	グラウンド 面積(㎡)
小学校	6	90	1,610	22,846	4,680	66,039
中学校	3	32	812	15,339	3,085	43,225
合計	9	122	2,422	38,185	7,765	109,264

(資料:教育総務課)

※小学校(学級数のうち19学級-特別支援学級)

※中学校(学級数のうち6学級-特別支援学級)

※中学校の屋内運動場面積は武道館も含む。

○社会教育施設の設置状況(令和5年3月31日現在)

施設名	面積(㎡)		施設内容	
	敷地	建物		
公 民 館	渡公民館	2,234	657	集会室1 学習室3 休養室1 保育室1 講習室1 視聴覚室1 事務室1
	渡公民館集会所	-	114	集会室1
	外江公民館	2,076	530	集会室1 学習室3 休養室2 保育室1 講習室1 視聴覚室1 事務室1
	境公民館	1,174	933	集会室1 学習室5 休養室3 保育室1 事務室1 講習室1
	上道公民館	1,374	561	集会室1 学習室5 休養室2 保育室1 事務室1 講習室1
	余子公民館	1,630	535	集会室1 学習室1 休養室2 保育室2 講習室1 視聴覚室1 事務室1
	中浜公民館	1,751	544	集会室1 学習室2 休養室2 保育室2 講習室1 視聴覚室1 事務室1
	中浜公民館集会所	-	160	集会室1
	誠道公民館	1,336	551	集会室1 学習室3 休養室1 保育室1 講習室1 事務室1 視聴覚室1
境東地区学供(なぎさ会館)	1,582	587	集会室2 学習室3 休養室2 保育室1 事務室1	
境西地区学供(しおさい会館)	1,312	548	集会室2 学習室2 休養室2 保育室1 事務室1	
しらぎく会館	3,053	506	集会室1 学習室1 休養室2 事務室1	
境港市民交流センター (みなとテラス)	-	7,023	ホール 大会議室 中会議室 リハーサル室兼小会議室 和室 市民図書館ほか	
境港市文化ホール (シンフォニーガーデン)	15,604	2,323	コンサートホール リハーサル室 イベントスペース 人工池 フラワーリング	
海とくらしの史料館	2,227	1,208	はく製水族館 企画展示室ほか	

(資料:生涯学習課)

○社会体育施設の設置状況(令和5年3月31日現在)

施設名	面積(m ²)		施設内容
	敷地	建物	
竜ヶ山球場	53,928	13,305	ナイター施設 階段式スタンド 管理棟 LEDスコアボード
竜ヶ山陸上競技場	39,598	19,260	400m×8コース ナイター施設 器具庫2
スポーツ広場(A・B・Cコート)	45,376	27,496	器具庫2 バックネット2 ナイター施設(B・Cコート)
市民体育館	15,380	4,418	大体育室1,710m ² 小体育室 武道場
第二市民体育館	4,237	1,442	体育室1,288m ²
市民温水プール	4,157	1,486	25m×7コース 小プール トレーニング室
テニス場 中央コート	5,430	4,248	オムニコート6 ナイター施設
幸神体育館	1,163	513	体育室444m ²
渡体育館	1,235	785	体育室644m ²
弓道場	-	115	3人立 30m
市民艇庫	1,173	605	ナックルフォア級26艇収納

(資料:生涯学習課)

○地区集会所施設設置状況(令和5年4月1日現在) (単位: m²)

施設名	敷地面積	建物面積
渡町1区会館	624	100
渡町2区会館	386	99
渡町3区会館	248	100
渡町8区会館	175	100
西森岡会館	317	100
渡西会館	1,061	157
芝町会館	168	150
清水町会館	396	150
外江町会館	2,175	199
外江ふれあい会館	3,727	168
昭花会館	249	148
境西会館	159	156
上道町会館	549	199
中野町会館	560	199
福定町会館	277	148
竹内町会館	300	180
美保町会館	431	149
高松町会館	997	199
新屋町会館	380	224
三軒屋町会館	532	199
三軒屋町会館別館	1,335	162
幸神町会館	1,347	180
幸神地区学供	297	125
小篠津町会館	650	226
財ノ木町会館	401	235
財ノ木地区学共	372	85
麦垣町会館	505	200
麦垣町会館別館	505	139
夕日ヶ丘1丁目集会所	661	149
夕日ヶ丘2丁目集会所	661	149

(資料:総合政策課)

○文化財の状況(令和5年3月)

区分	文化財
市指定	渡先賢碑
	門脇重綾遺品
	日御崎神社社殿
	補岩寺の阿弥陀如来座像
	外江補岩寺毘沙門天像
	瀬崎弥陀仏応安四年造仏銘記および棟札
	上道稲賀家うりけん状
	中野佐々木家ほりあげ状
	正福寺の地引網絵馬
	清水町のこしき・かまど・土器群
	景山家墓地
	井田磐山墓とその遺品
	芋代官碑
	恵美須神社の道標石
	北前船員墓碑群
	大港神社の手水鉢、石鳥居、長明燈一文
	記念碑(山陰鐵道発祥之地)
	板碑群
	外江村 下札
	松尾芭蕉の句碑
	日御崎神社の絵馬
	外江町の才の木
	石造常夜灯
	台場公園内の慰霊塔
	正福寺の地獄極楽図
	台場公園の黒松
皇の松伝承地	
境さんこ節	
県指定	弓浜緋
	庄司家庭園
	庄司家住宅
	弓浜半島及び近隣地域のトンド
県選択	竹内町のオコニヤ
国指定	鳥取藩台場跡 境台場跡
国選択	出雲・伯耆の荒神祭
国登録	面谷家住宅店舗兼主屋、新座敷(旧精米所)、道具蔵、旧砂糖蔵 植田家住宅(主屋・離れ)

(資料:生涯学習課)

6. 生活環境

○公園の整備状況(令和5年3月31日現在)

区分	箇所数	公園名	面積(ha)	区分	箇所数	公園名	面積(ha)
街区公園	21	下ノ川1号公園	0.63	近隣公園	3	境台場公園	2.38
		下ノ川2号公園	0.51			境中央公園	1.14
		上道東1号公園	0.19			市民の森	3.04
		上道東2号公園	0.21	運動公園	1	竜ヶ山公園	13.22
		上道西公園	0.09	都市緑地	3	中浜緑地	6.40
		中野東公園	0.20			親水公園	1.06
		中野西公園	0.18			昭和町緩衝緑地	0.61
		藪田公園	0.30	港湾緑地	8	弥生緑地	1.80
		幸神1号公園	0.34			中野緑地	4.56
		幸神2号公園	0.18			境港公共マリーナ緑地	1.80
		弥生公園	0.20			夢みなと緑地	4.35
		駅前公園	0.20			竹内休息緑地	0.85
		深田川1号公園	0.18			昭和北緑地	2.40
		深田川2号公園	0.15			竹内西側緑地	7.47
		深田川3号公園	0.20			中野ふ頭内緑地	0.80
		夕日ヶ丘公園	0.20	広場公園	2	日の出広場	0.29
		誠道公園	0.10			渡緑地	0.36
		外江西公園	0.07	その他	3	市民スポーツ広場	4.54
		渡19区公園	0.11			大林公園	0.01
		渡西公園	0.07			夕日ヶ丘メモリアルパーク	1.67
余子駅前公園	0.37	合計	41			63.43	

(資料:都市整備課)

○ごみ処理の実績

(単位:トン)

区分	平成29年度	平成30年度	令和元年度	令和2年度	令和3年度	令和4年度
総搬入量	10,499	10,362	10,557	10,196	10,129	9,926
可燃ごみ	8,030	7,890	8,075	7,685	7,648	7,554
軟質プラスチック	210	211	218	223	229	232
不燃ごみ	845	848	901	918	881	808
粗大ごみ(可燃・不燃)	300	343	373	402	417	422
草木等(生ごみ含む)	276	315	307	305	311	300
資源ごみ古紙類	430	357	295	280	274	249
資源ごみビン缶類	326	311	301	300	282	273
資源ごみプラスチック類	71	74	72	70	73	76
有害ごみ	11	13	13	13	14	12

※可燃ごみに含まれる軟質プラスチック類の分別収集開始(H26.11~)(資料:環境・ごみ対策課)

※資源ごみプラスチック類は、ペットボトルと白色トレイのみ。

○上下水道普及状況(令和5年3月31日現在)

区分	上水道	下水道
普及率(%)	98.5	85.6

(資料:米子市水道局、下水道課)

○公的賃貸住宅の状況(令和5年4月1日現在)

区分	現有戸数	入居戸数	考
市営住宅	330	245	誠道、夕顔、外江、蓮池、中野、渡、上道、第2夕顔
県営住宅	358	296	外江、渡、余子、高松、誠道、弥生、美保、上道、夕日ヶ丘
合計	688	541	入居率 78.6%

(資料:建築営繕課)

○専用住宅建築の推移

(単位:件数)

区分	平成29年	平成30年	令和元年	令和2年	令和3年	令和4年
新築	101	116	128	105	116	129
増築	14	13	10	4	10	8
合計	115	129	138	109	126	137

(資料:税務課)

○火災発生状況の推移

区分	平成29年	平成30年	令和元年	令和2年	令和3年	令和4年	
火災件数 (件)	建物	5	7	11	5	6	6
	その他	10	6	6	2	9	10
	計	15	13	17	7	15	16
死傷者 (人)	死者	0	0	1	0	0	1
	傷者	0	3	2	2	4	5
	計	0	3	3	2	4	6

(資料:境港消防署)

○救急車出動件数の推移

(単位:件数)

区分	平成29年	平成30年	令和元年	令和2年	令和3年	令和4年
急病	965	1,027	984	841	953	1,117
交通事故	113	100	94	88	80	86
一般負傷	201	191	219	202	240	270
労働災害	21	33	18	21	22	20
その他	201	221	233	190	181	191
合計	1,501	1,572	1,548	1,342	1,476	1,684

(資料:境港消防署)

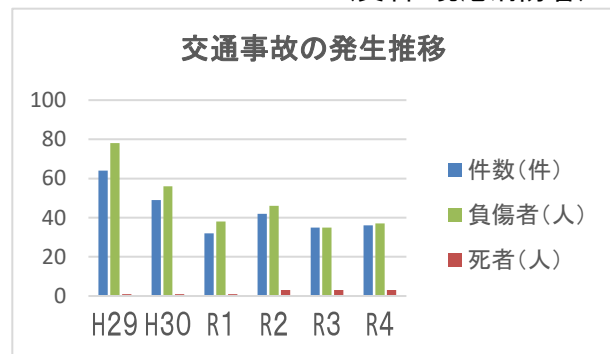
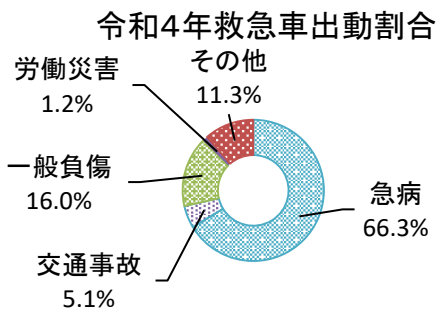

○交通事故発生数の推移

区分	平成29年	平成30年	令和元年	令和2年	令和3年	令和4年
件数(件)	64	49	32	42	35	36
死者(人)	1	1	1	3	3	3
負傷者(人)	78	56	38	46	35	37

(資料:防災危機管理課)

○玉井斎場使用状況

(単位:件数)

区分	平成29年度	平成30年度	令和元年度	令和2年度	令和3年度	令和4年度
境港市	477	466	490	454	479	472
美保関町	108	95	99	97	101	81
八束町	45	62	54	62	51	61
島根町	59	51	66	56	55	46
松江市(3町以外)	24	18	21	28	50	37
その他	6	7	8	5	2	8
合計	719	699	738	702	738	705

(資料:市民課)

境 港 市 機 構 一 覽

(R5.4.1現在)

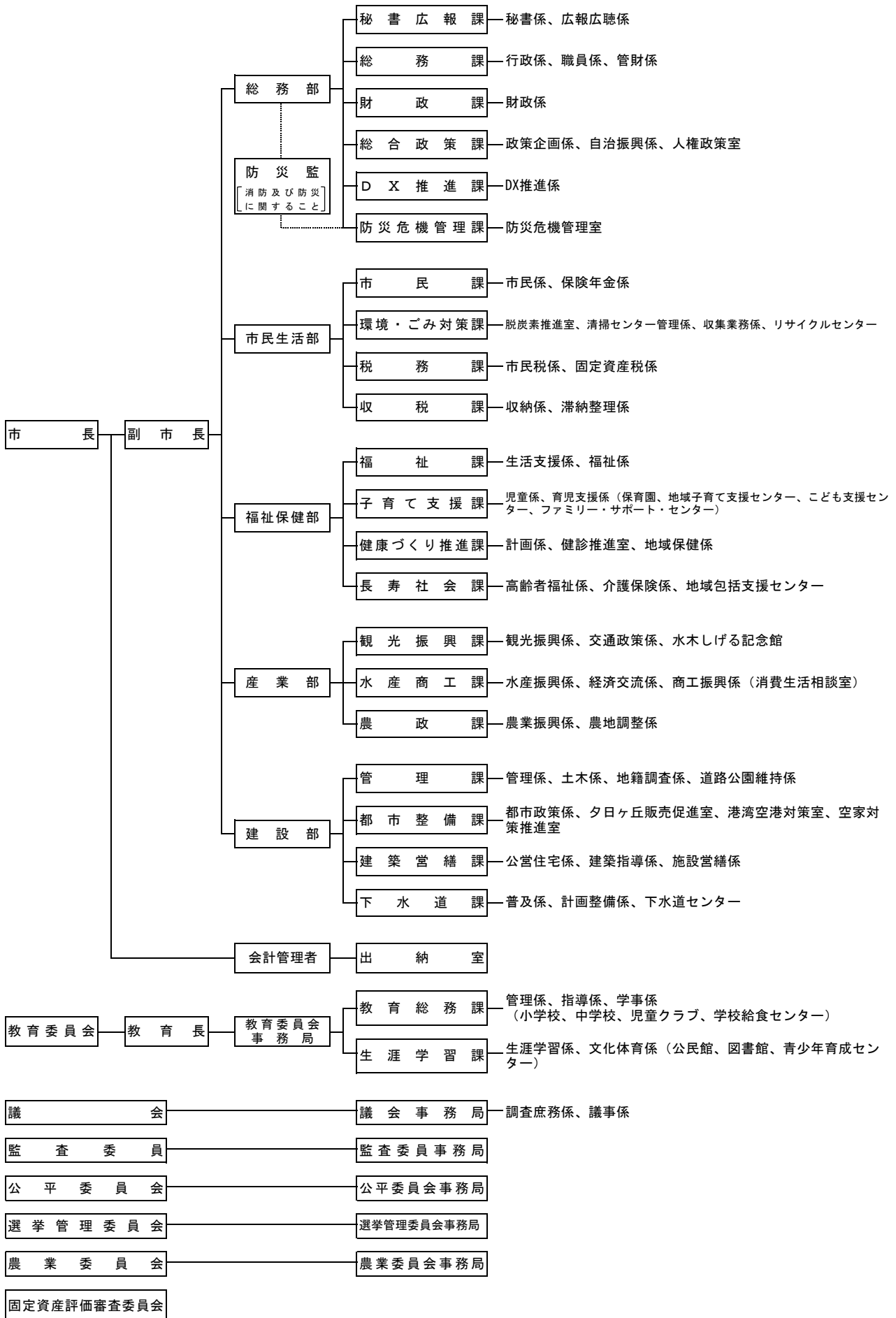

○令和5年度予算の概要

一般会計	187億5,000万円	(対前年度比 10億3,000万円の増、5.8%)
特別会計	76億5,267万円	(対前年度比 21億5,905万円の減、△22.0%)
企業会計	38億2,859万円	(皆増)
全会計	302億3,126万円	(対前年度比 26億9,954万円の増、9.8%)

(単位:千円)

区分	令和5年度	令和4年度	増減率
一般会計	18,750,000	17,720,000	5.8%
特別会計	7,652,664	9,811,722	△ 22.0%
国民健康保険費	3,154,608	3,348,032	△ 5.8%
駐車場費	10,997	9,872	11.4%
介護保険費	3,906,822	3,880,590	0.7%
市場事業費	64,027	61,652	3.9%
後期高齢者医療費	516,210	509,507	1.3%
下水道事業費 (令和4年度末で廃止)	-	2,002,069	皆減
企業会計	3,828,593	-	皆増
公共下水道事業 (令和5年度より移行)	3,828,593	-	皆増
計	30,231,257	27,531,722	9.8%

(各年度の当初予算)

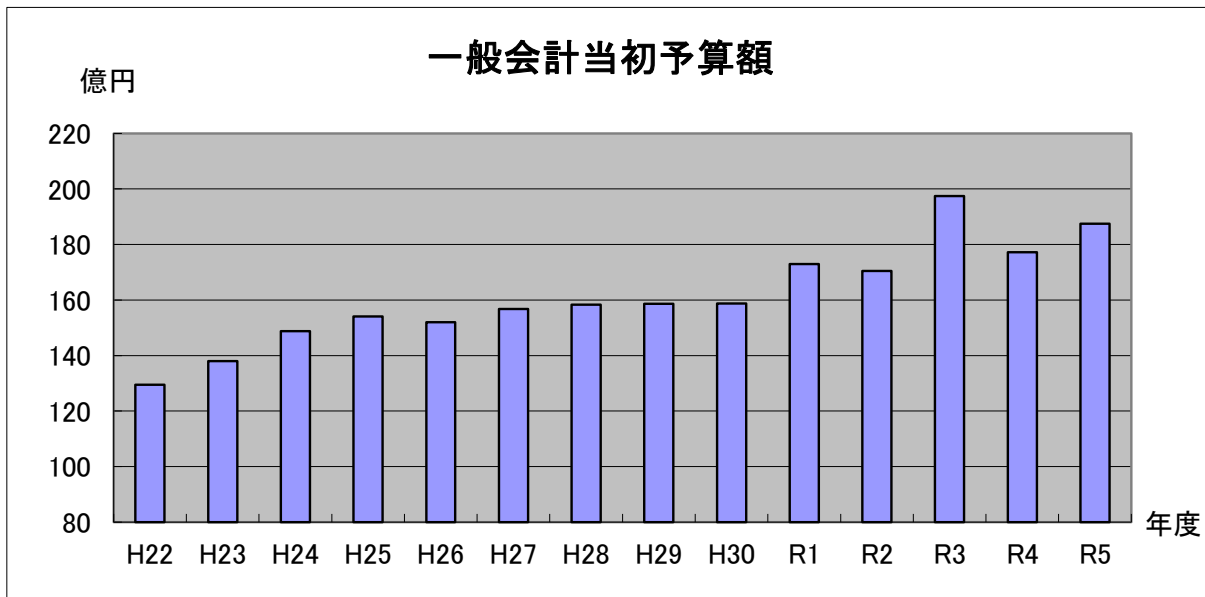

歳入内訳表

(単位:千円)

区分	令和5年度 当初予算額	令和4年度 当初予算額	増減額	増減率	構成比		
					令和5年度	令和4年度	
自主財源	市税	4,054,756	3,945,818	108,938	2.8%	21.6%	22.3%
	分担金及び負担金	79,557	80,307	△ 750	△ 0.9%	0.4%	0.5%
	使用料及び手数料	208,431	290,261	△ 81,830	△ 28.2%	1.1%	1.6%
	財産収入	27,565	26,211	1,354	5.2%	0.1%	0.1%
	寄附金	457,805	408,306	49,499	12.1%	2.4%	2.3%
	繰入金	981,509	716,314	265,195	37.0%	5.2%	4.0%
	繰越金	1	1	0	0.0%	0.0%	0.0%
	諸収入	2,565,944	2,559,909	6,035	0.2%	13.7%	14.4%
計	8,375,568	8,027,127	348,441	4.3%	44.7%	45.3%	
依存財源	地方譲与税	127,800	128,000	△ 200	△ 0.2%	0.7%	0.7%
	利子割交付金	2,400	3,800	△ 1,400	△ 36.8%	0.0%	0.0%
	配当割交付金	18,900	24,800	△ 5,900	△ 23.8%	0.1%	0.1%
	株式等譲渡所得交付金	16,600	24,100	△ 7,500	△ 31.1%	0.1%	0.1%
	法人事業税交付金	61,400	62,800	△ 1,400	△ 2.2%	0.3%	0.4%
	地方消費税交付金	859,100	781,600	77,500	9.9%	4.6%	4.4%
	環境性能割交付金	8,201	8,701	△ 500	△ 5.7%	0.0%	0.0%
	国が提供施設等所在市町村助成交付金	226,693	186,652	40,041	21.5%	1.2%	1.1%
	地方特例交付金	29,800	18,200	11,600	63.7%	0.2%	0.1%
	地方交付税	3,550,000	3,520,000	30,000	0.9%	18.9%	19.9%
	交通安全対策特別交付金	3,439	3,511	△ 72	△ 2.1%	0.0%	0.0%
	国庫支出金	2,715,645	2,672,842	42,803	1.6%	14.5%	15.1%
	県支出金	1,425,154	1,294,467	130,687	10.1%	7.6%	7.3%
	市債	1,329,300	963,400	365,900	38.0%	7.1%	5.4%
計	10,374,432	9,692,873	681,559	7.0%	55.3%	54.7%	
合計	18,750,000	17,720,000	1,030,000	5.8%	100.0%	100.0%	

歳出内訳表

(単位:千円)

区分	令和5年度 当初予算額	令和4年度 当初予算額	増減額	増減率	構成比		
					令和5年度	令和4年度	
義務的経費	人件費	2,533,198	2,716,370	△ 183,172	△ 6.7%	13.5%	15.3%
	扶助費	3,672,979	3,595,331	77,648	2.2%	19.6%	20.3%
	公債費	1,291,078	1,276,995	14,083	1.1%	6.9%	7.2%
	計	7,497,255	7,588,696	△ 91,441	△ 1.2%	40.0%	42.8%
投資的経費	補助事業	1,282,902	1,159,711	123,191	10.6%	6.8%	6.5%
	単独事業	1,015,719	476,882	538,837	113.0%	5.4%	2.7%
	国県事業負担金	7,793	3,188	4,605	144.4%	0.0%	0.0%
	計	2,306,414	1,639,781	666,633	40.7%	12.3%	9.3%
その他	物件費	2,346,053	2,282,516	63,537	2.8%	12.5%	12.9%
	補助費等	1,652,398	1,378,794	273,604	19.8%	8.8%	7.8%
	維持補修費	74,556	79,408	△ 4,852	△ 6.1%	0.4%	0.4%
	出資金及び貸付金	2,289,514	2,265,740	23,774	1.0%	12.2%	12.8%
	繰出金	2,091,767	2,002,622	89,145	4.5%	11.2%	11.3%
	積立金	482,043	472,443	9,600	2.0%	2.6%	2.7%
	予備費	10,000	10,000	0	0.0%	0.1%	0.1%
計	8,946,331	8,491,523	454,808	5.4%	47.7%	47.9%	
合計	18,750,000	17,720,000	1,030,000	5.8%	100.0%	100.0%	